

Acessórios para a colocação

Há frequentes situações em que mesmo um pequeno detalhe é capaz de resolver rapidamente e com sucesso um problema de colocação ou simplesmente de acelerar o trabalho dos aplicadores, evitando longas operações de retoques ou ajustes. Para complementar a vasta gama de perfis, propomos portanto também uma série de outros artigos e acessórios vários para colocação, ideal para responder eficazmente a todas as exigências do sector profissional, da grande distribuição e do bricolage “faça você mesmo”.

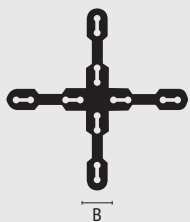



distanciador » DIC em “+”

B = mm	Art.	Material	€/ set	set ■	set ■■
1	DIC 10	Polipropileno set 500 peça.	3,94	60	720
2	DIC 20	Polipropileno set 500 peça.	3,99	60	720
3	DIC 30	Polipropileno set 500 peça.	4,57	50	600
4	DIC 40	Polipropileno set 500 peça.	4,77	40	480
5	DIC 50	Polipropileno set 500 peça.	5,08	40	480
7	DIC 70	Polipropileno set 500 peça.	8,05	15	180
10	DIC100	Polipropileno set 500 peça.	13,53	10	120

Confeccionados em contentores de cartão “self-service” para exposição.

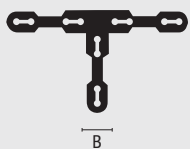

distanciador » DIC em “T”

B = mm	Art.	Material	€/ set	set ■	set ■■
1	DIT 10	Polipropileno set 500 peça.	3,94	60	720
2	DIT 20	Polipropileno set 500 peça.	3,99	60	720
3	DIT 30	Polipropileno set 500 peça.	4,57	50	600
4	DIT 40	Polipropileno set 500 peça.	4,77	40	480
5	DIT 50	Polipropileno set 500 peça.	5,08	40	480
7	DIT 70	Polipropileno set 500 peça.	8,05	15	180
10	DIT100	Polipropileno set 500 peça.	13,53	10	120

Confeccionados em contentores de cartão “self-service” para exposição.



cunhas » DIS

H = mm	Art.	Material	€/ set	set ■	set ■■
5	DIS 50	Polipropileno set 500 peça.	4,57	50	600

Confeccionados em contentores de cartão “self-service” para exposição.

Grelha frontal para rápida verificação de stock.

Disegno	Contenuto	Articolo	Misura	Pezzi x Set	N. Set
	<input type="checkbox"/>	DIC 10	1 mm	500	60
	<input type="checkbox"/>	DIC 20	2 mm	500	60
	<input type="checkbox"/>	DIC 30	3 mm	500	50
	<input checked="" type="checkbox"/>	DIC 40	4 mm	500	40
	<input type="checkbox"/>	DIC 50	5 mm	500	40
	<input type="checkbox"/>	DIC 70	7 mm	500	15
	<input type="checkbox"/>	DIC 100	10 mm	500	10

Disegno	Contenuto	Articolo	Misura	Pezzi x Set	N. Set
	<input type="checkbox"/>	DIT 10	1 mm	500	60
	<input type="checkbox"/>	DIT 20	2 mm	500	60
	<input type="checkbox"/>	DIT 30	3 mm	500	50
	<input type="checkbox"/>	DIT 40	4 mm	500	40
	<input type="checkbox"/>	DIT 50	5 mm	500	40
	<input type="checkbox"/>	DIT 70	7 mm	500	15
	<input type="checkbox"/>	DIT 100	10 mm	500	10

Disegno	Contenuto	Articolo	Misura	Pezzi x Set	N. Set
	<input type="checkbox"/>	DIS 50	5 mm	500	50

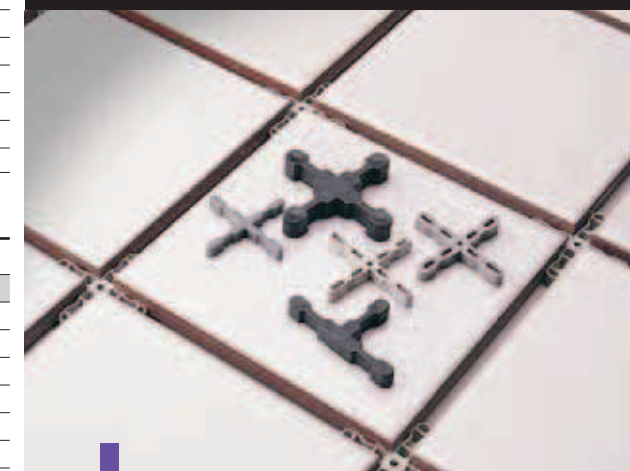

distanciador





entrytec BU

magnético

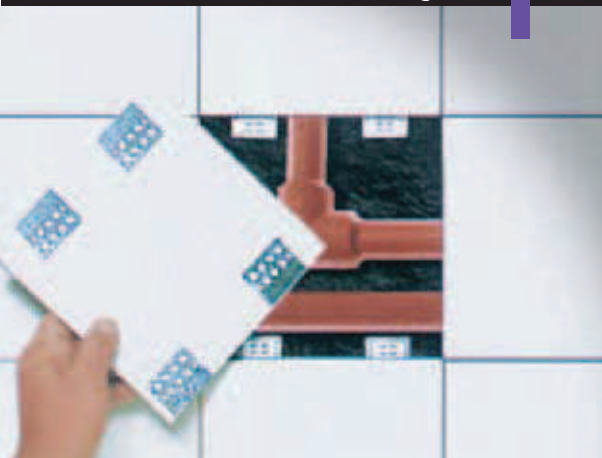

entrytec » BU 18/23 AS Perfil para tapetes de entrada reversível

H + H ¹	Art.	Acabamento	€/ m	peça ■	peça ■■
18/23	BU 18/23 AS	Alumínio Mate	8,17	10	30

entrytec » BU 18/23 ON Perfil para tapetes de entrada reversível

H + H ¹	Art.	Acabamento	€/ m	peça ■	peça ■■
18/23	BU 18/23 ON	Latão Natural	22,03	10	30

entrytec » Acessórios de montagem de Perfis para tapetes, serie BU*

Art.	Descrição	€/ peça	peça ■
BUS 20 ON	Barra de fixação - Latão	2,33	10
BUI 20 AN	Esquadro angular interno - Alumínio	1,25	10

BUS 20 ON 1 cada 30-50 cm BUI 20 AN 1 cada ângulo.

magnético » Para painel de acesso e inspeção em material cerâmico

Art.	Descrição	€/ set	set ■	set ■■
MAG	4 magnéticos + 4 bases	9,51	10	30

Confeção em conjunto de 4 magnéticos + 4 bases.
Para todo o tipo e dimensão de revestimento cerâmico.

coprifilo » Em Latão (cobre fios)

B = mm	Art.	Acabamento	€/ m	peça ■	peça ■■
31	STC 30 OLA	Latão Polido Adesivo	15,22	20	60
31	STC 30 OLN	Latão Polido não Adesivo	13,78	20	60

pesotec » Pesos em Alumínio para cortinas

B x H = mm	Art.	Acabamento	€/ m	peça ■	peça ■■
4 x 30	PS 30 AN	Alumínio Natural	6,25	20	60

Comprimento: 2,70 metros

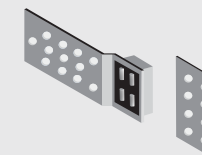
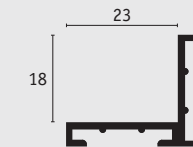

Comprimento: 2,70 metros



Comprimento: 2,00 e 4,00 metros

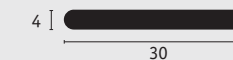



Comprimento: 3,00 metros

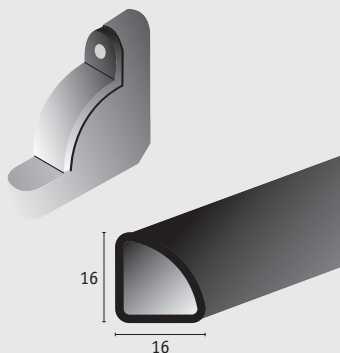

suporte » em Latão para tubo triaxial

Art.	Acabamento	€/ set	peça ■	peça ▣
STR 13 OL SET	Latão Polido set (Direito + Esquerdo)	22,11	10 pz	100 set

tubo » triaxial em Alumínio dourado brilhante

A x B	Art.	Acabamento	€/ m	peça ■	peça ▣
16 x 16	TTR 16 A0	Alumínio Dourado Brilhante	9,37	20	60

tubo » tubo triaxial em Latão polido

A x B	Art.	Acabamento	€/ m	peça ■	peça ▣
16 x 16	TTR 16 OL	Latão Polido	24,85	10	30

suporte » em Latão para tubo redondo

Diâmetro	Art.	Acabamento	€/ peça	peça ■	peça ▣
ø 12	SUP 12 OL	Latão Polido	1,58	100	300
ø 14	SUP 14 OL	Latão Polido	1,73	100	300
ø 16	SUP 16 OL	Latão Polido	2,10	100	300
ø 12	SUP 12 OC	Latão Cromado	2,85	100	300

suporte » em Latão com dobradiça

Diâmetro	Art.	Acabamento	€/ peça	peça ■	peça ▣
ø 12	CER 12 OL	Latão Polido	7,61	50	150
ø 14	CER 14 OL	Latão Polido	8,18	50	150
ø 16	CER 16 OL	Latão Polido	11,23	50	150

topo » Topos em latão para fechar tubos

Diâmetro	Art.	Acabamento	€/ peça	peça ■	peça ▣
ø 11	TAP 11 OL	Latão Polido	0,61	100	300
ø 13	TAP 13 OL	Latão Polido	0,82	100	300
ø 15	TAP 15 OL	Latão Polido	1,24	100	300
ø 11	TAP 11 OC	Latão Cromado	1,60	100	300

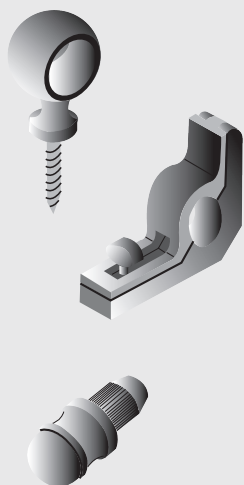

tubo Triângular OL



Tubo Redondo OL

tubo Redondo ASB



tubo » em Alumínio anodizado pré-cortado Art. TTO-AO* (Definir o diâmetro e o comprimento, ex.: TTO 11 AO 100).

Diâmetro	Acabamento	€/peça de 80 cm	€/peça de 90 cm	€/peça de 100 cm	€/peça de 120 cm
ø 11	Alumínio Dourado	5,90	6,44	7,06	8,18
ø 13	Alumínio Dourado	6,38	7,14	7,63	9,15
ø 15	Alumínio Dourado	7,76	8,37	9,02	10,32
peça ■		20	20	20	20
peça ▣		60	60	60	60

tubo » em Latão Polido pré-cortado Art. TTO-OL* (Definir o diâmetro e o comprimento Ex.: TTO 11 OL 100).

Diâmetro	Acabamento	€/peça de 80 cm	€/peça de 90 cm	€/peça de 100 cm	€/peça de 120 cm
ø 11	Latão Polido	10,36	11,38	12,39	14,60
ø 13	Latão Polido	12,56	13,82	15,07	17,67
ø 15	Latão Polido	14,53	16,09	17,67	20,41
peça ■		10	10	10	10
peça ▣		30	30	30	30

Artigo disponível sob pedido, quantidade igual a submultiple do comprimento da barra.

tubo » em Alumínio anodizado Dourado

Diâmetro	Art.	Acabamento	€/ m	peça ■	peça ▣
ø 11	TTO 11 AO	Alumínio Dourado	5,63	20	60
ø 13	TTO 13 AO	Alumínio Dourado	5,91	20	60
ø 15	TTO 15 AO	Alumínio Dourado	6,59	20	60
ø 11	TTO 11 ASB	Alumínio Cromado Brilhante	6,07	20	60

tubo » em Latão Polido

Diâmetro	Art.	Acabamento	€/ m	peça ■	peça ▣
ø 11	TTO 11 OL	Latão Polido	10,99	10	30
ø 13	TTO 13 OL	Latão Polido	13,19	10	30
ø 15	TTO 15 OL	Latão Polido	15,32	10	30

tubo Triaxial OL



Comprimento pré-cortado
Fornecido com topo,
art. TAP-OL.

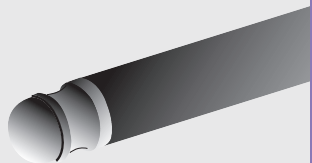

Comprimento: 3,20 metros
Encomendar separadamente os
topos no diâmetro correspondente:
art. TAP-OL + ø.

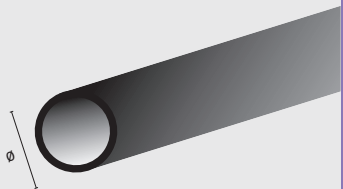

Fase 1 :

estabilizar o equipamento sobre a superfície de trabalho.

Fase 2:

ajustar a medida do raio

Fase 3:

inserir o perfil até obter o raio pretendido

curveline » Calandra manual para curvar perfis – Curveline TR-SR-ZR-SP

Art.	Descrição	€/peças	peça ■
2641	Calandra manuale	530,00	1

Disponível com mala para transporte

Pagina	Serie disponivel	Raio interno minimo	Raio externo mínimo
6 / 7	TR-ON / AS / AN / IL	30 cm	30 cm
12	SR - ON / AS / IL	50 cm	50 cm
10	ZR - A*	60 cm	-
10	ZR - ON	200 cm	-
14	SP 14 OL / AS	80 cm	80 cm
14	SP 14 OC	100 cm	100 cm

parafuso » para cobre juntas e rodapés

mm	Art.	Descrição	€/ set	set ■	set ■■
3x35	4481 set	Parafuso cromato plano - set 200pz	10,40	200 pz	45 set
3x35	4482 set	Parafuso dourado plano - set 200pz	10,40	200 pz	45 set
3x35	4483 set	Parafuso cor bronze plano - set 200pz	10,40	200 pz	45 set

bucha » para cobre juntas e rodapés

mm	Art.	Descrição	€/ set	set ■	set ■■
5x25	4484 set	Bucha em Nylon set 200 pz.	5,79	200 pz	45 set

cola » de montagem de secagem rápida para fixação de perfis e rodapés

ml	Art.	Descrição	€/peças	peça ■
310	4013	Cola monocomponente	9,35	40

mástique » poliuretano cinza para unir perfis da serie TR

ml	Art.	Descrição	€/peças	peça ■
600	4014	Mastique poliuretano	13,43	20
250	4015	Primário para aplicação em metal	28,03	10

tesoura » para cortar perfis em PVC

Art.	Descrição	€/peças	peça ■
2643	Tesoura manual	72,71	1



Fase 1



Fase 3

Fase 2



curveline

